

V-Mic D4

UNIVERSAL SHOTGUN MICROPHONE

枪式电容麦克风

使用者指南

中文

前言

感谢您购买DEITY产品。

重要提示

- 请认真阅读本使用者指南。
- 请妥善保管使用者指南。将产品交给他人使用时，请务必附带本使用者指南。
- 请注意所有警告提示并遵守使用者指南内的所有指令。



警告：

请勿将本产品放置在有腐蚀性化学物品的地方，以免产品受到腐蚀，被腐蚀可能引起产品故障。

- 请用软布、干布清洁本产品。
- 本产品属于精密仪器，请避免使用时掉落、碰撞或承受重击。
- 请保持产品远离液体，液体进入产品可能会导致电子短路或破坏结构。
- 请将本产品保存在干燥、干净、无尘的环境中。
- 需要维修时请联系授权的维修人员；本产品内有精密电子线路；未经许可擅自拆卸导致故障，不在本司保修范围内，但用户可以付费维修。
- 本产品已经过RoHS和CE认证，请参考相关国家标准使用和操作。
- 因使用操作不当而造成机器损坏，不在保修范围内，但用户可以付费维修。
- 此使用者指南依据本公司严格测试制定。设计和规格如有变更，恕不另行通知。

设备的规范使用

DEITY V-Mic D4 麦克风的规范使用包括：

- 仔细阅读本使用者指南，特别是“重要提示”部分。
- 在本使用者指南规定的工作条件下使用和保存本产品。
- 如不按照本使用者指南使用产品，或不遵守规定的工作或保存条件，将被视为违规使用。

物品清单

包装内包含以下物品：



电容麦克风
(1 pc)



AAA 干电池
(1 pc)

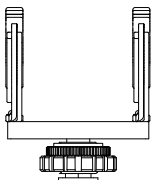

Deity 防震悬架
(1 pc)



保修卡
(1 pc)



使用者指南
(1 pc)



海绵防风罩
(1 pc)



豪华防风罩
(1 pc)

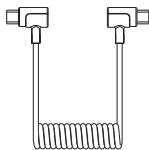

Type C 转
Type C 转接线
(1 pc)

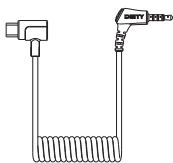

3.5mm TRRS 转
Type-C 音频线
(1 pc)

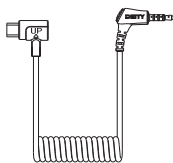

3.5mm TRRS 转
Type-C 音频线
(适配SONY相机)
(1 pc)

产品视图

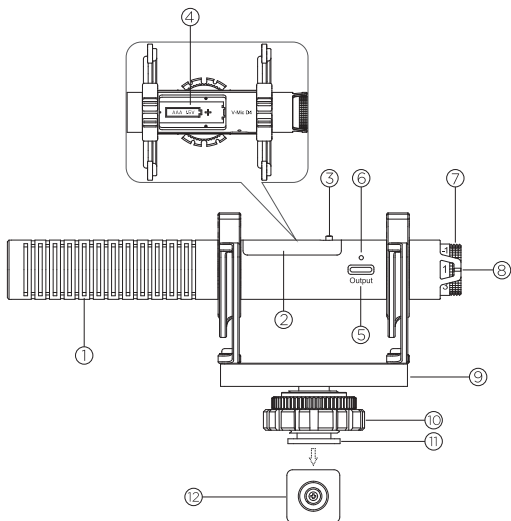

① 声槽

② 电池盖

③ 推钮

④ 电池仓

⑤ Type-C 音频输出插口

⑥ 电源指示灯

⑦ 增益调节旋钮

⑧ 增益对位线

⑨ 防震悬架底座

⑩ 锁紧转轮

⑪ 冷靴座

⑫ 3/8" 转 1/4" 可拆卸螺纹套

操作说明

1. 安装电池

拨动推钮，打开电池仓，安装好AAA电池后，用电池盖关闭电池仓。

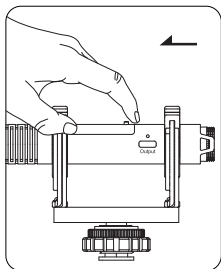

①

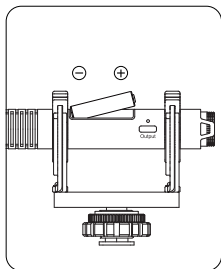

②

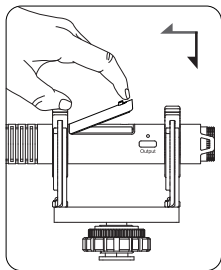

③

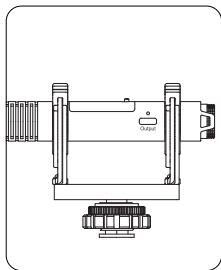

④

*打开电池仓后，拉动电池拉绳可取出电池。

2. 安装麦克风

首先，将麦克风安装到相机的冷靴上。

第二，拧紧锁紧转轮，将麦克风固定在相机上。

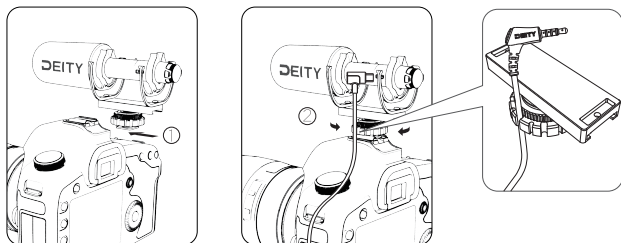

* 本产品具有极高兼容性，适配相机、智能手机、录音笔、电脑、IPAD等录音设备。

3. 开/关机

V-Mic D4 插入相机后会自动触发开机,如果设备提供插入式电源。它也可以被通过 USB-C 连接的设备唤醒,例如笔记本电脑、智能手机和平板电脑。然后电源 LED 将亮起。当 LED 为红色时,表示低电量。请更换电池。

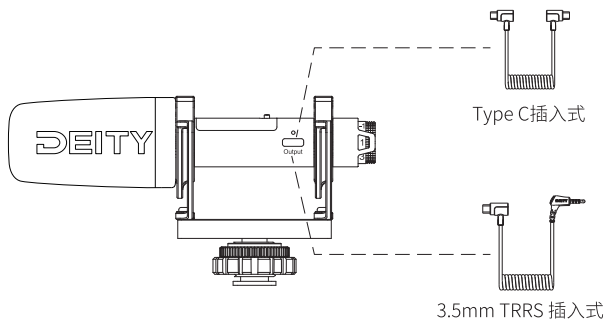

4. 增益调节

通过增益调节旋钮可无极手动调节增益(-5dB~+10dB)。

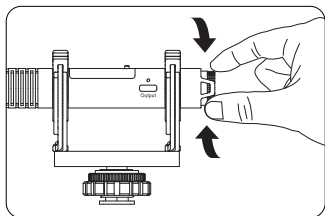

录音时，请根据需要调节增益。
您可以通过旋钮左边的增益对位线确认增益调节档位。

规格参数

1. 频率响应

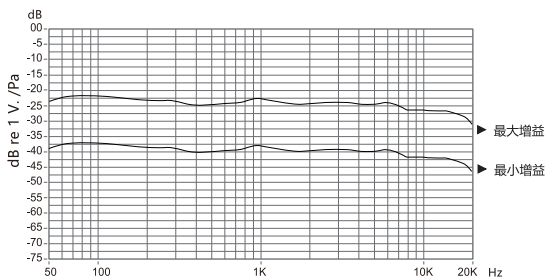

2. 指向性图

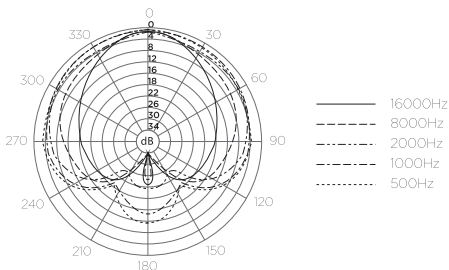

3. 性能参数

指向性	超心型
动态范围	114dB (per IEC651)
最大声压级	130dB SPL (@1kHz, 1% THD into 1K Ω)
频率响应	50Hz~20kHz
总谐波失真	$\leq 0.1\%$
阻抗	200 Ω
灵敏度	-38~-23dB re 1V/Pa @1KHZ
信噪比	max 82dB SPL (@1KHZ, rel 1Pa per IEC651)
电池类型	单AAA电池
工作电流	Max: 20mA
工作温度	-10 $^{\circ}$ C to +70 $^{\circ}$ C
输出接口	USB-C
产品尺寸	$\Phi 21 \times 161.5$ mm
净重	91g (麦克风枪体 55g)

您可能想要知道的事项：

1. 经过我们的大量测试，我们发现少数录音设备可能因接口标准不同，而不兼容本产品。如有必要，我们会持续在官网更新设备兼容性清单。详见官网地址：<https://www.deitymic.com/>
2. 安装时，请避免声槽被防震支架堵住。
3. 说明书中的插图均为示意图，仅供参考。由于产品不断更新与升级，产品实物与示意图如有差异，请以实物为准。